



INDUSTRIES AGROALIMENTAIRES



Sucre
Fruits
Céréales
Chocolat
Viande
Lait
Boisson
Poisson
Huile

Spécialiste en transmission de puissance



La qualité, la compétence et la proximité sont les priorités de CIR, votre partenaire industriel.

Le secteur de l'agroalimentaire est exigeant.

Embouteilleuses, hachoirs, convoyeurs...

Demandez les composants CIR agréés NSF H1 !

CIR propose une gamme complète de graisses, lubrifiants et de joints sur mesure.

Nettoyez vos machines en toute tranquillité, nos bagues d'étanchéité P.T.F.E résistent aux agents agressifs !

Roulements inox, paliers polyamide, guidages et chaînes de convoyage sont aussi au rendez-vous des exigences alimentaires.

Vous cherchez des solutions pour le traitement d'air de vos installations ? Nos îlots de distribution, compresseurs, raccords inox et instruments de mesure répondront à votre demande.

CIR, votre partenaire en Transmission de puissance, de l'automatisme aux composants mécanique, pneumatique ou hydraulique.

Un stock régional important * :

- ☞ de composants pour la maintenance de vos machines.

Des services sur mesure :

- ☞ La réparation de vos garnitures d'étanchéité,
- ☞ La location de matériel de montage et de contrôle,
- ☞ La mise en oeuvre globale d'automatisation de vos structures,
- ☞ Etudes, réalisations, suivi et maintenance.

ROULEMENT



Roulements Polyacetal, inox, éco et étanche



Roulements Lubrifiés à vie (graisse solide)



Paliers Polyamide ou inox avec roulements inox



Embouts à rotule

C IR propose une gamme complète de produits mécaniques et industriels,

du matériel de location, de montage et d'analyse.

ROULEMENT



Dérins à gaz standard ou inox



Roues et roulettes



Dérins électriques

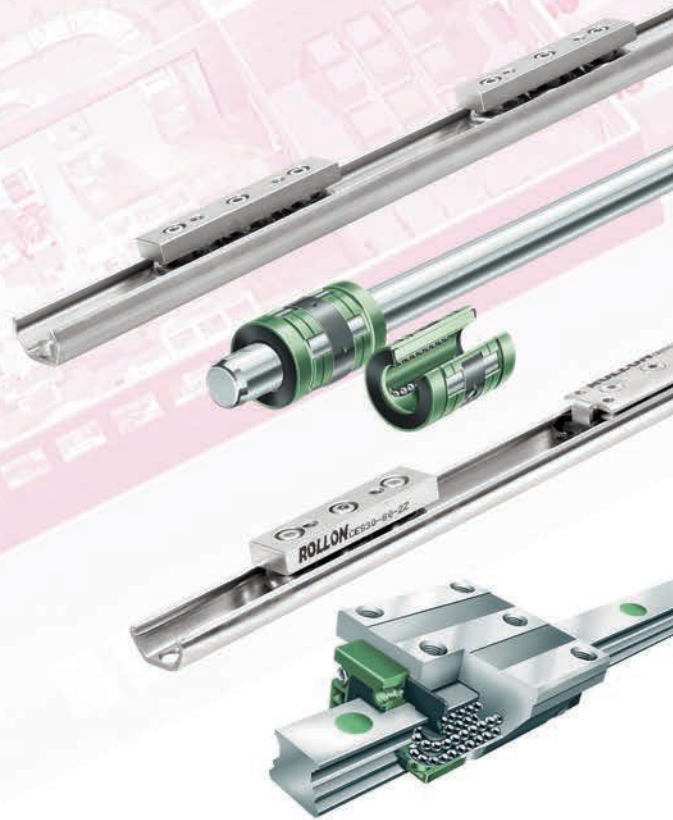

Guidages à galets ou à recirculation de billes en inox

CIR c'est aussi des produits linéaires appropriés aux applications alimentaires.



CIR AGEN
Tél. : 05 33 95 02 02
Fax : 05 32 00 67 21

CIR ALBI
Tél. : 05 63 47 16 76
Fax : 05 63 47 16 65

CIR BORDEAUX-FASE
Tél. : 05 57 92 80 80
Fax : 05 57 92 80 90

CIR CASTRES
Tél. : 05 63 59 00 23
Fax : 05 63 59 69 92

CIR PAU
Tél. : 05 59 05 12 12
Fax : 05 59 05 11 33

CIR RODEZ
Tél. : 05 65 78 08 08
Fax : 05 65 78 05 88

CIR TARDES
Tél. : 05 62 44 01 01
Fax : 05 62 34 19 29

CIR COLOMIERS
Tél. : 05 61 43 48 44

CIR BÉZIERS
Tél. : 04 67 35 06 36
Fax : 04 67 76 22 16

CIR CARCASSONNE
Tél. : 04 68 71 18 78
Fax : 04 68 71 22 28

CIR MONTAUBAN
Tél. : 05 63 20 61 62
Fax : 05 63 20 61 60

CIR PERPIGNAN
Tél. : 04 68 56 90 10
Fax : 04 68 85 41 89

CIR SÈTE
Tél. : 04 67 80 00 70
Fax : 04 67 80 00 72

CIR TOULOUSE
Tél. : 05 61 43 48 42
Fax : 05 61 44 03 19



ÉTANCHEITÉ

- Profil ajustable
- Nettoyage facile
- Frottement réduit
- Durée de vie optimale
- Fonctionnement à sec optimisé
- Mélange spéciaux FDA



Hachoir à viande

Jointts tournant RADIAMATIC HTS II

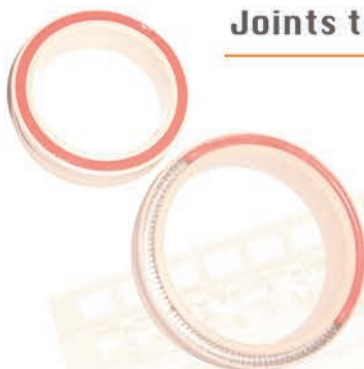

Jointts toriques avec enveloppe FEP

Jointts pour becs de remplissage d'embouteilleuse



Boîtier Homogénéisateur

Produits conformes à la norme 

Jointts spécifiques

Réparation, rénovation de toutes garnitures



AVANT



APRES

Soufflets, Membranes de dosage, Pièces moulées...



Garnitures d'étanchéité

Pièces diverses



Tresse garniture

CIR propose des solutions d'étanchéité spécifiques aux applications alimentaires dans différentes matières : PTFE, EPDM, Silicone, FKM, Nitrile.



HYDRAULIQUE



Filters - Dérins, valves acier et inox

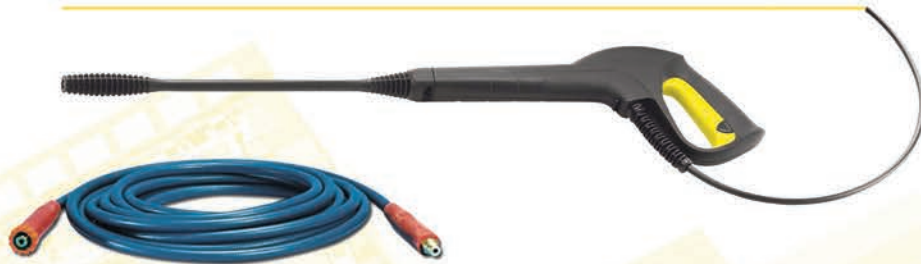

Nettoyage haute pression



Flexibles inox



Coupleurs

CIR propose une gamme complète de composants, de flexibles et lances pour nettoyeurs haute pression,

Dédiée à vos applications agroalimentaires.



CIR AGEN
Tél. : 05 33 95 02 02
Fax : 05 32 00 67 21

CIR ALBI
Tél. : 05 63 47 16 76
Fax : 05 63 47 16 65

CIR BORDEAUX-FASE
Tél. : 05 57 92 80 80
Fax : 05 57 92 80 90

CIR CASTRES
Tél. : 05 63 59 00 23
Fax : 05 63 59 69 92

CIR PAU
Tél. : 05 59 05 12 12
Fax : 05 59 05 11 33

CIR RODEZ
Tél. : 05 65 78 08 08
Fax : 05 65 78 05 88

CIR TARBES
Tél. : 05 62 44 01 01
Fax : 05 62 34 19 29

CIR COLOMIERS
Tél. : 05 61 43 48 44

CIR BÉZIERS
Tél. : 04 67 35 06 36
Fax : 04 67 76 22 16

CIR CARCASSONNE
Tél. : 04 68 71 18 78
Fax : 04 68 71 22 28

CIR MONTAUBAN
Tél. : 05 63 20 61 62
Fax : 05 63 20 61 60

CIR PERPIGNAN
Tél. : 04 68 56 90 10
Fax : 04 68 85 41 89

CIR SÈTE
Tél. : 04 67 80 00 70
Fax : 04 67 80 00 72

CIR TOULOUSE
Tél. : 05 61 43 48 42
Fax : 05 61 44 03 19

LUBRIFICATION

Huiles standards
et
alimentaires



Lubrification Monopoint



Lubrification Multipoint



Lubrification pour convoyeurs

C IR propose une gamme complète de lubrifiants et produits de maintenance utilisables en milieu alimentaire.

Du matériel de mise en oeuvre est aussi à votre disposition.



LUBRIFICATION



Graisses alimentaires NSF-H1



Huiles et Lubrifiants pour chaînes



Dérippant - Dégraissant - Démoulant

Huile minérale blanche



Pâtes anti-grippante
P1900



Lubrification statique 111

CIR propose une gamme complète de lubrifiants et produits de maintenance conformes à la norme **NSF**

Pour le matériel de mise en oeuvre, consultez-nous.



CIR AGEN
Tél. : 05 33 95 02 02
Fax : 05 32 00 67 21

CIR ALBI
Tél. : 05 63 47 16 76
Fax : 05 63 47 16 65

CIR BORDEAUX-FASE
Tél. : 05 57 92 80 80
Fax : 05 57 92 80 90

CIR CASTRES
Tél. : 05 63 59 00 23
Fax : 05 63 59 69 92

CIR PAU
Tél. : 05 59 05 12 12
Fax : 05 59 05 11 33

CIR RODEZ
Tél. : 05 65 78 08 08
Fax : 05 65 78 05 88

CIR TARDES
Tél. : 05 62 44 01 01
Fax : 05 62 34 19 29

CIR COLOMIERS
Tél. : 05 61 43 48 44

CIR BÉZIERS
Tél. : 04 67 35 06 36
Fax : 04 67 76 22 16

CIR CARCASSONNE
Tél. : 04 68 71 18 78
Fax : 04 68 71 22 28

CIR MONTAUBAN
Tél. : 05 63 20 61 62
Fax : 05 63 20 61 60

CIR PERPIGNAN
Tél. : 04 68 56 90 10
Fax : 04 68 85 41 89

CIR SÈTE
Tél. : 04 67 80 00 70
Fax : 04 67 80 00 72

CIR TOULOUSE
Tél. : 05 61 43 48 42
Fax : 05 61 44 03 19

PNEUMATIQUE



Dérins



Raccords et tuyaux



Ilots de distribution



Vannes manuelles et automatiques



Traitement de l'air

C IR propose une gamme complète de composants pneumatiques, vannes, électrovannes et de raccords.

Pour répondre aux exigences du process de l'agroalimentaire et du packaging.

PNEUMATIQUE



Instrumentation



Enrouleurs - tuyaux



Ilots de distribution



Pompes à vide - Ventouses



Compresseurs



De la réception de matières premières au conditionnement de produits finis,

Nos composants de qualité reconnue contribuent à automatiser et fiabiliser vos process.



www.cir.fr

CIR AGEN
Tél. : 05 33 95 02 02
Fax : 05 32 00 67 21

CIR ALBI
Tél. : 05 63 47 16 76
Fax : 05 63 47 16 65

CIR BORDEAUX-FASE
Tél. : 05 57 92 80 80
Fax : 05 57 92 80 90

CIR CASTRES
Tél. : 05 63 59 00 23
Fax : 05 63 59 69 92

CIR PAU
Tél. : 05 59 05 12 12
Fax : 05 59 05 11 33

CIR RODEZ
Tél. : 05 65 78 08 08
Fax : 05 65 78 05 88

CIR TARDES
Tél. : 05 62 44 01 01
Fax : 05 62 34 19 29

CIR COLOMIERS
Tél. : 05 61 43 48 44

CIR BÉZIERS
Tél. : 04 67 35 06 36
Fax : 04 67 76 22 16

CIR CARCASSONNE
Tél. : 04 68 71 18 78
Fax : 04 68 71 22 28

CIR MONTAUBAN
Tél. : 05 63 20 61 62
Fax : 05 63 20 61 60

CIR PERPIGNAN
Tél. : 04 68 56 90 10
Fax : 04 68 85 41 89

CIR SÈTE
Tél. : 04 67 80 00 70
Fax : 04 67 80 00 72

CIR TOULOUSE
Tél. : 05 61 43 48 42
Fax : 05 61 44 03 19



AUTOMATISME



Détecteurs, capteurs sécurité,
Contrôle d'accès à clé, barrières immatérielles



Procédé

Traitement
par lots

Discontinus

Variateurs

Sécurité

Mouvement

Automates programmables et
interfaces opérateurs



Variateurs jusqu'à IP67

C IR vous accompagne pour
maintenir et optimiser vos
installations et vous conseille
pour la mise en sécurité du
personnel sur les postes de travail.



MECANIQUE



**Motoréducteurs coaxiaux
gamme agroalimentaire**

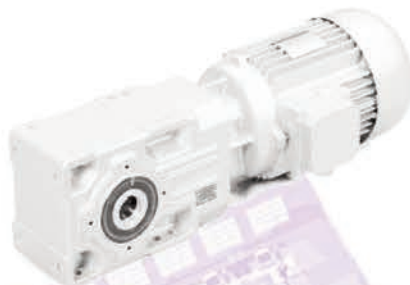

**Motoréducteurs roue et vis sans fin
et couple conique gamme agroalimentaire**

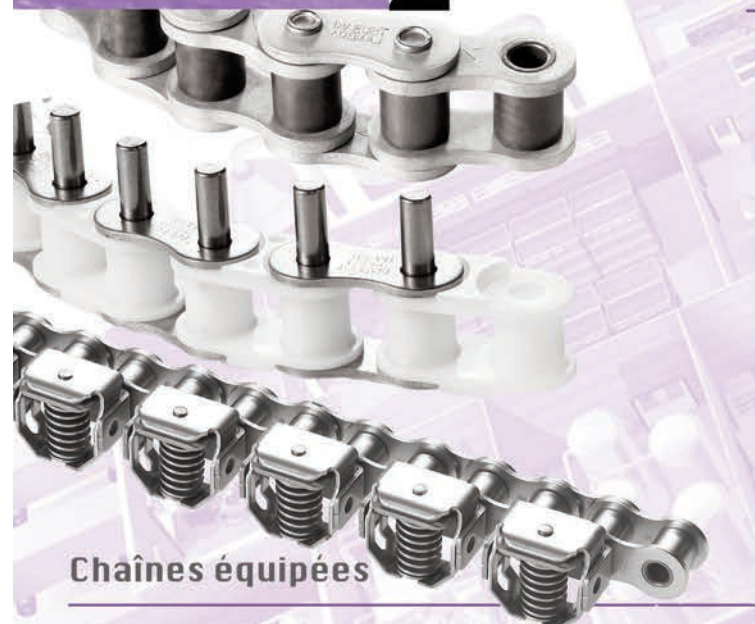

Chaînes équipées

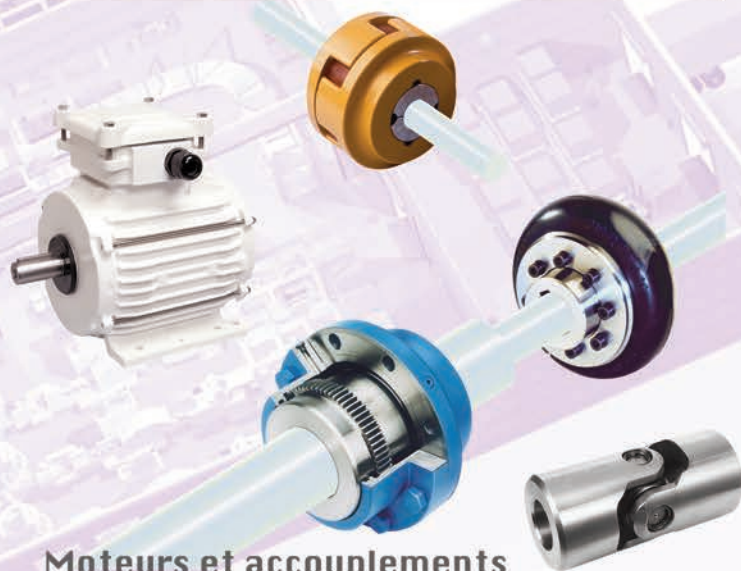

Moteurs et accouplements



**Courroies et bandes transport
agroalimentaire**

CIR vous propose une gamme complète de composants mécaniques adaptés aux exigences de l'industrie agroalimentaire.



CIR AGEN
Tél. : 05 33 95 02 02
Fax : 05 32 00 67 21

CIR ALBI
Tél. : 05 63 47 16 76
Fax : 05 63 47 16 65

CIR BORDEAUX-FASE
Tél. : 05 57 92 80 80
Fax : 05 57 92 80 90

CIR CASTRES
Tél. : 05 63 59 00 23
Fax : 05 63 59 69 92

CIR PAU
Tél. : 05 59 05 12 12
Fax : 05 59 05 11 33

CIR RODEZ
Tél. : 05 65 78 08 08
Fax : 05 65 78 05 88

CIR TARBES
Tél. : 05 62 44 01 01
Fax : 05 62 34 19 29

CIR COLOMIERS
Tél. : 05 61 43 48 44

CIR BÉZIERS
Tél. : 04 67 35 06 36
Fax : 04 67 76 22 16

CIR CARCASSONNE
Tél. : 04 68 71 18 78
Fax : 04 68 71 22 28

CIR MONTAUBAN
Tél. : 05 63 20 61 62
Fax : 05 63 20 61 60

CIR PERPIGNAN
Tél. : 04 68 56 90 10
Fax : 04 68 85 41 89

CIR SÈTE
Tél. : 04 67 80 00 70
Fax : 04 67 80 00 72

CIR TOULOUSE
Tél. : 05 61 43 48 42
Fax : 05 61 44 03 19



Pneumatique

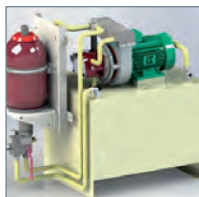

Hydraulique



Mécanique



Automatisme



Étanchéité



Roulements

CIR AGEN
5 Ch. de la Plaine d'Estillac
ZA les Portes D'estillac II
47310 ESTILLAC
Tél : 05 33 95 02 02
Fax : 05 32 00 67 21
agen@cir.fr

CIR ALBI
ZI Montplaisir
4, rue Louis Vicat
81000 ALBI
Tél : 05 63 47 16 76
Fax : 05 63 47 16 65
albi@cir.fr

CIR BÉZIERS
ZI La Devèze
12, av. Jean Foucault
34500 BÉZIERS
Tél : 04 67 35 06 36
Fax : 04 67 76 22 16
beziers@cir.fr

CIR BORDEAUX
ZI du Phare
1, rue F. de Lesseps
33700 MÉRIGNAC
Tél : 05 57 92 80 80
Fax : 05 57 92 80 90
bordeaux@cir.fr

CIR CARCASSONNE
ZA Salvaza
270, rue G. Desargues
11000 CARCASSONNE
Tél : 04 68 71 18 78
Fax : 04 68 71 22 28
carcassonne@cir.fr

CIR CASTRES
ZAC La Chartreuse
3, rue Claude Berthollet
81100 CASTRES
Tél : 05 63 59 00 23
Fax : 05 63 59 69 92
castres@cir.fr

CIR COLOMIERS
9, Chemin de Garrabot
31770 COLOMIERS
Tél. : 05 61 43 48 44
colomiers@cir.fr

CIR MONTAUBAN ZA
du Frayé
189 rue des Tamaris
82000 MONTAUBAN
Tél : 05 63 20 61 62
Fax : 05 63 20 61 60
montauban@cir.fr

CIR PAU
332, rue de G. Bélesten
64121 SERRES-CASTET
Tél : 05 59 05 12 12
Fax : 05 59 05 11 33
pau@cir.fr

CIR PERPIGNAN
ZI Saint-Charles
270, rue de Turin
66000 PERPIGNAN
Tél : 04 68 56 90 10
Fax : 04 68 85 41 89
perpignan@cir.fr

CIR RODEZ
Zone d'activité Bel Air
847, rue Saint-Christophe
12000 RODEZ
Tél : 05 65 78 08 08
Fax : 05 65 78 05 88
rodez@cir.fr

CIR SÈTE
ZI des Eaux Blanches
34200 SÈTE
Tél : 04 67 80 00 70
Fax : 04 67 80 00 72
sete@cir.fr

CIR TARBES
12 rue du Magasin aux
Tabacs
65000 TARBES
Tél : 05 62 44 01 01
Fax : 05 62 34 19 29
tarbes@cir.fr

CIR TOULOUSE
80, rue Jacques Babinet
BP 54769
31047 TOULOUSE Cedex 1
Tél : 05 61 43 48 42
Fax : 05 61 44 03 19
toulouse@cir.fr

CIR AERO - TOULOUSE
80, rue Jacques Babinet BP
54769
31047 TOULOUSE Cedex
Tél : 05 61 43 48 43
Fax : 05 61 41 07 18
ciraero@cir.fr

CIR SIÈGE SOCIAL
80, rue J. Babinet - BP
54769
31047 TOULOUSE Cdx 1
Tél. : 05 61 43 52 52
cir@cir.fr

> MEMBRE DU RÉSEAU NATIONAL FAIR ET DU
RÉSEAU EUROPÉEN ONE, CIR PROPOSE AUX
GRANDES ENTREPRISES UNE COUVERTURE
NATIONALE ET EUROPÉENNE.

> CIR SE VEUT UN PARTENAIRE À VOTRE ÉCOUTE
POUR LA RÉALISATION DE VOS PROJETS DE
MAINTENANCE ET DE TRAVAUX NEUFS.

La fiabilité des produits, la proximité, l'attention portée à chaque client :
des priorités qui font la différence.

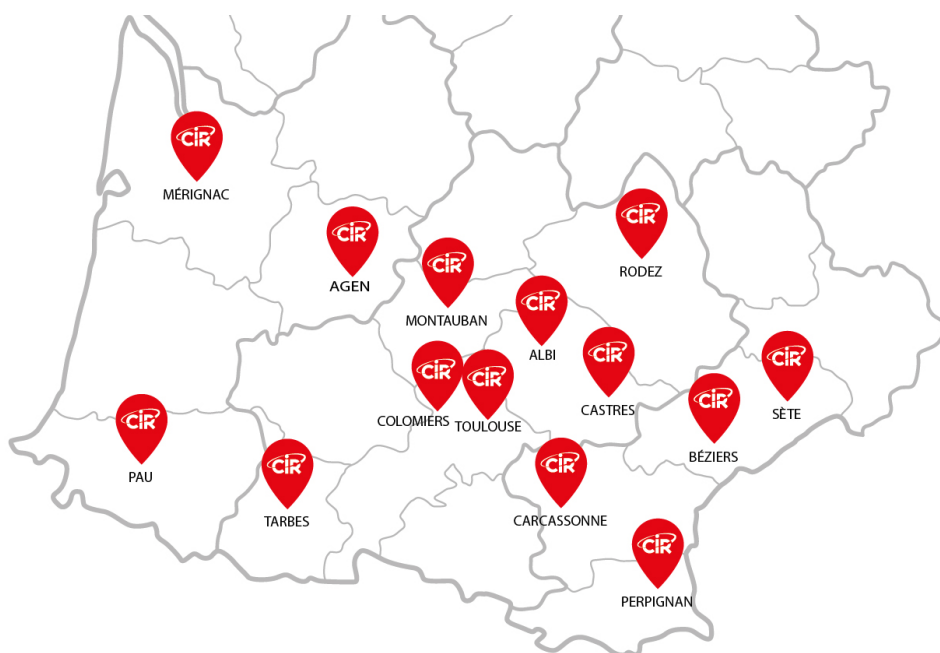

Site : CIR Aéronautique



www.cir.fr